

CORONAVÍRUS



CARTILHA PARA PINTURA
Vamos aprender brincando!

MUDE1
HÁBITO

PARA COMBATER
O **CORONAVÍRUS**,
VAMOS JUNTOS?

Unimed 



*Ao encontrar um amigo,
evite beijos e apertos
de mãos, mas dê um
grande sorriso.*

*Dividir é legal, mas
agora NÃO compartilhe
objetos pessoais.*

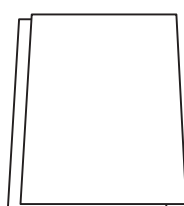
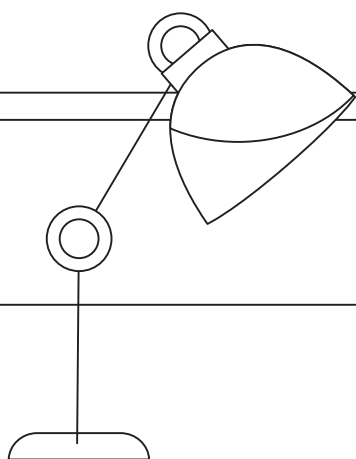
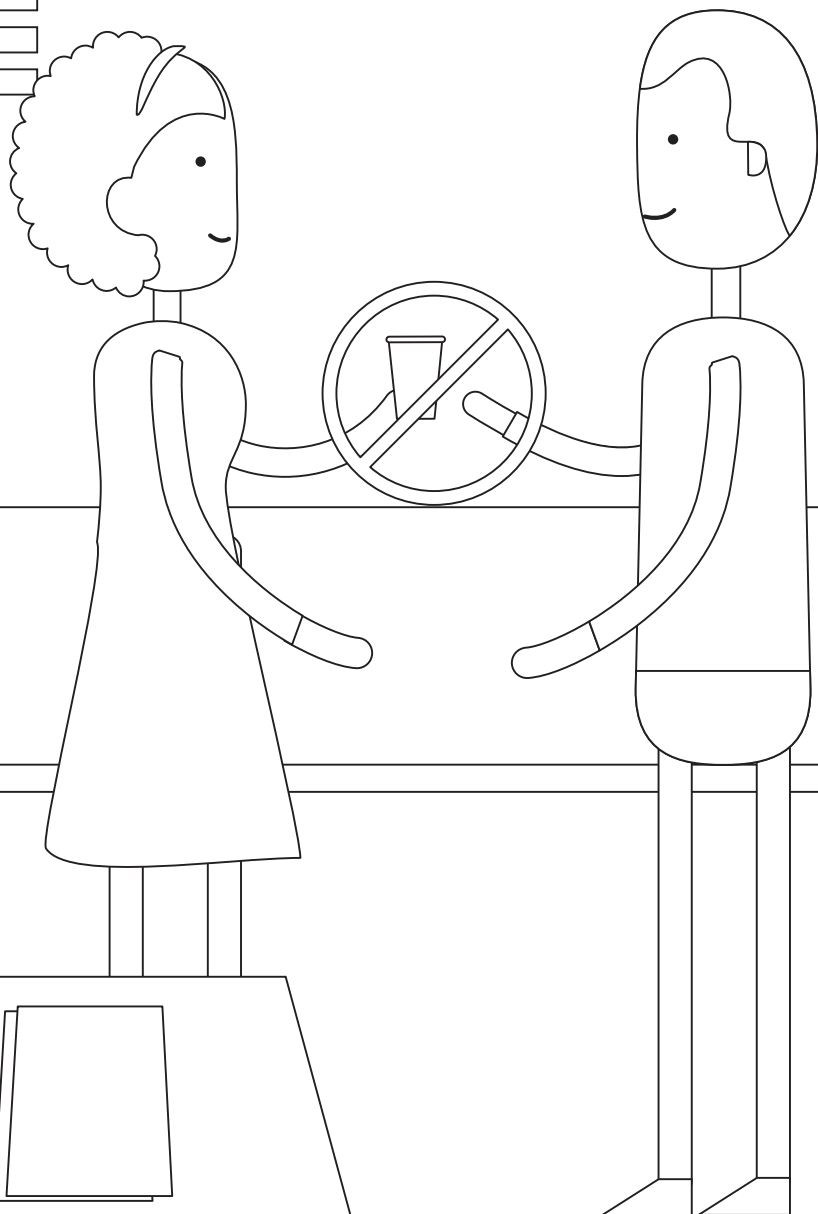
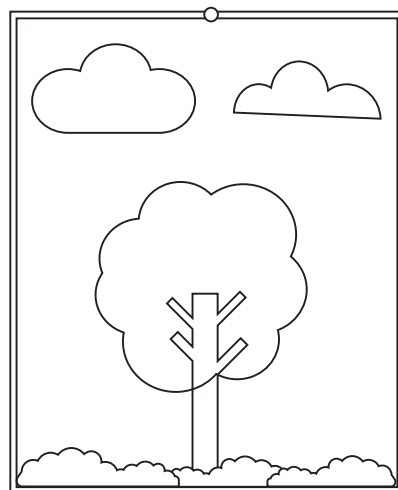
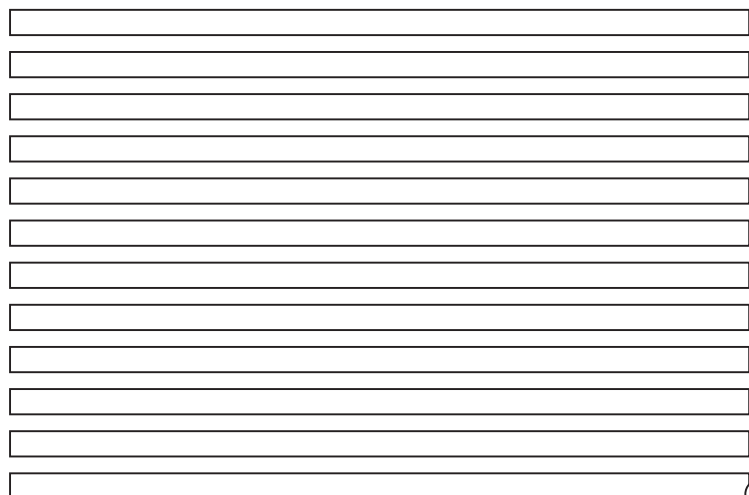

*Nada de mãozinhas sujas!
Lave bem as mãos com
água e sabão ou use
álcool em gel.*



Quando for tossir ou espirrar, use lenços descartáveis ou cubra o nariz e boca com o braço.

MUDEI HÁBITO

PARA COMBATER
O CORONAVÍRUS,
VAMOS JUNTOS?

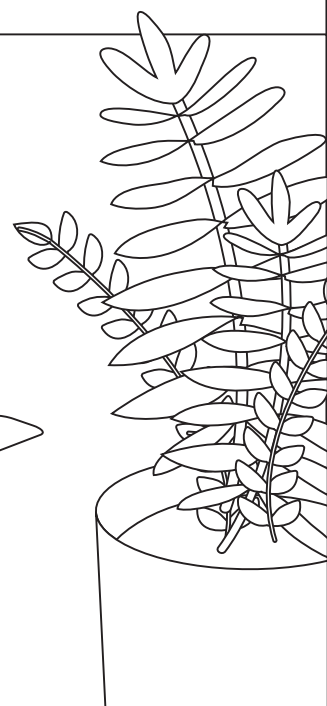
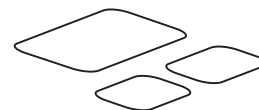
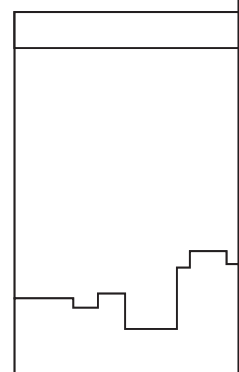
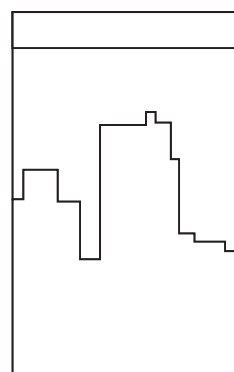
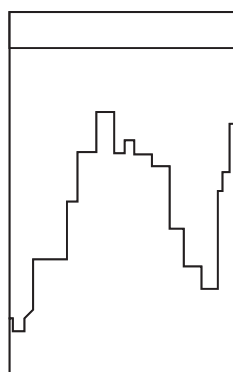
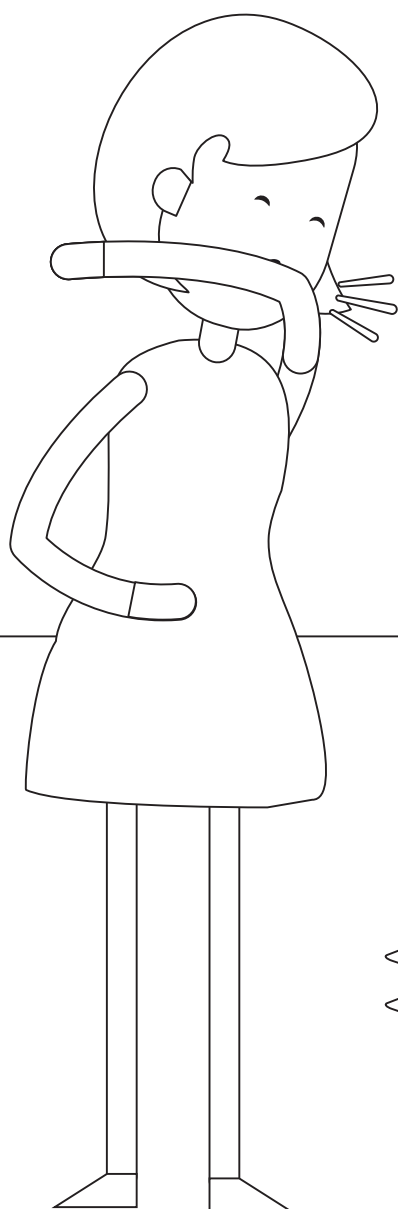

*Sempre que puder, abra as
janelas da sua casa.
Deixe a luz e o ar entrarem.*

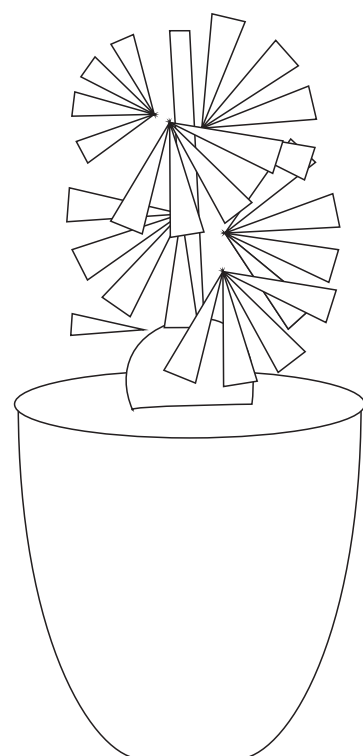
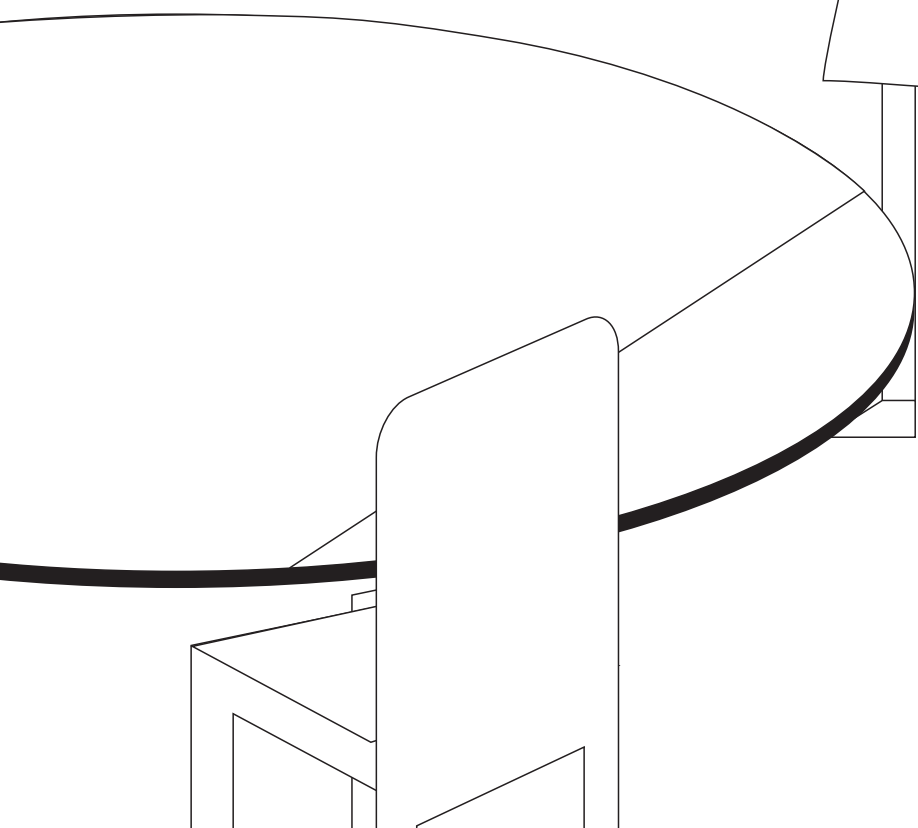
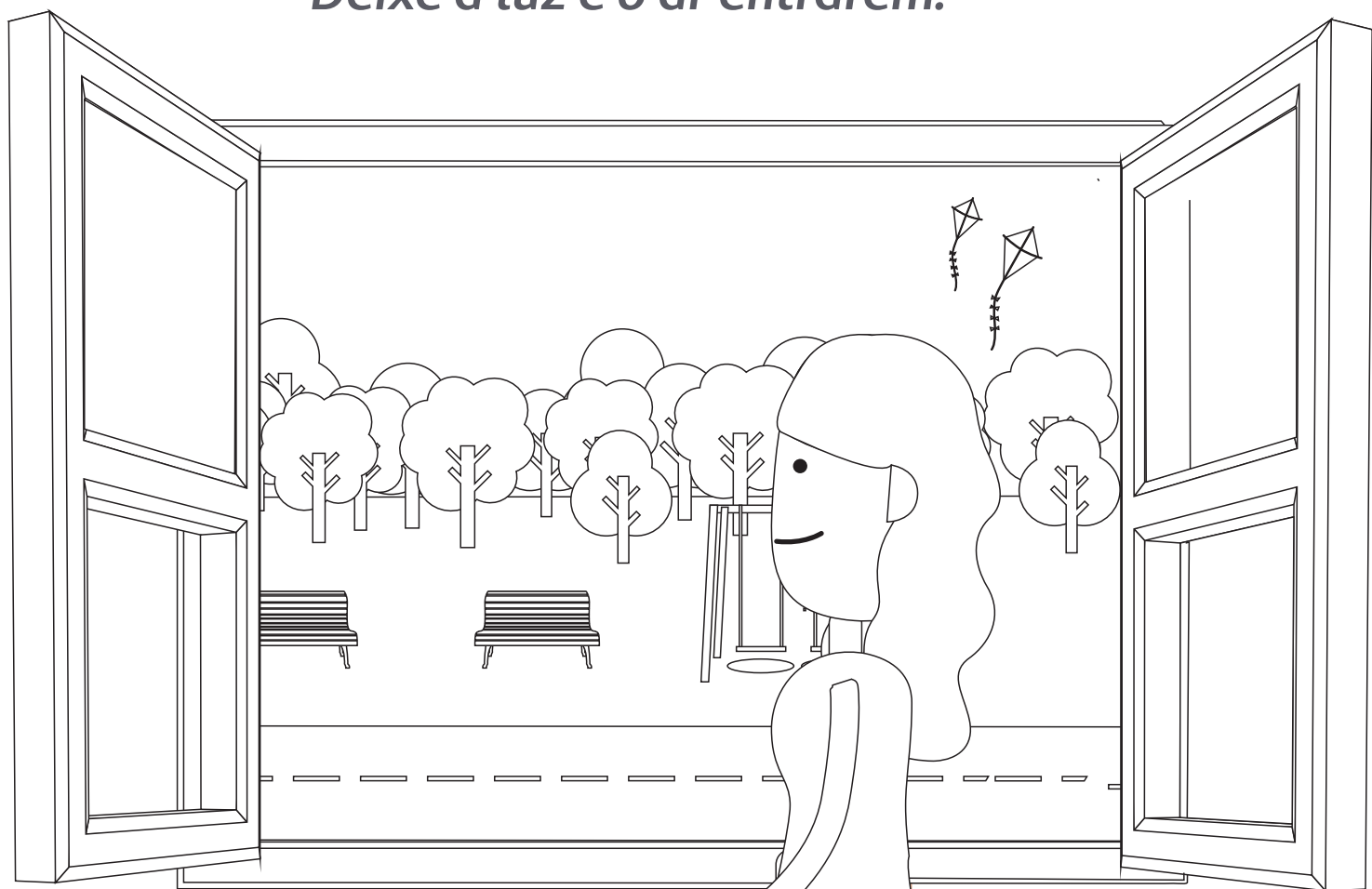

*Ficar em casa também é
muito divertido: leia,
brinque, converse, veja TV,
curta esse momento.*

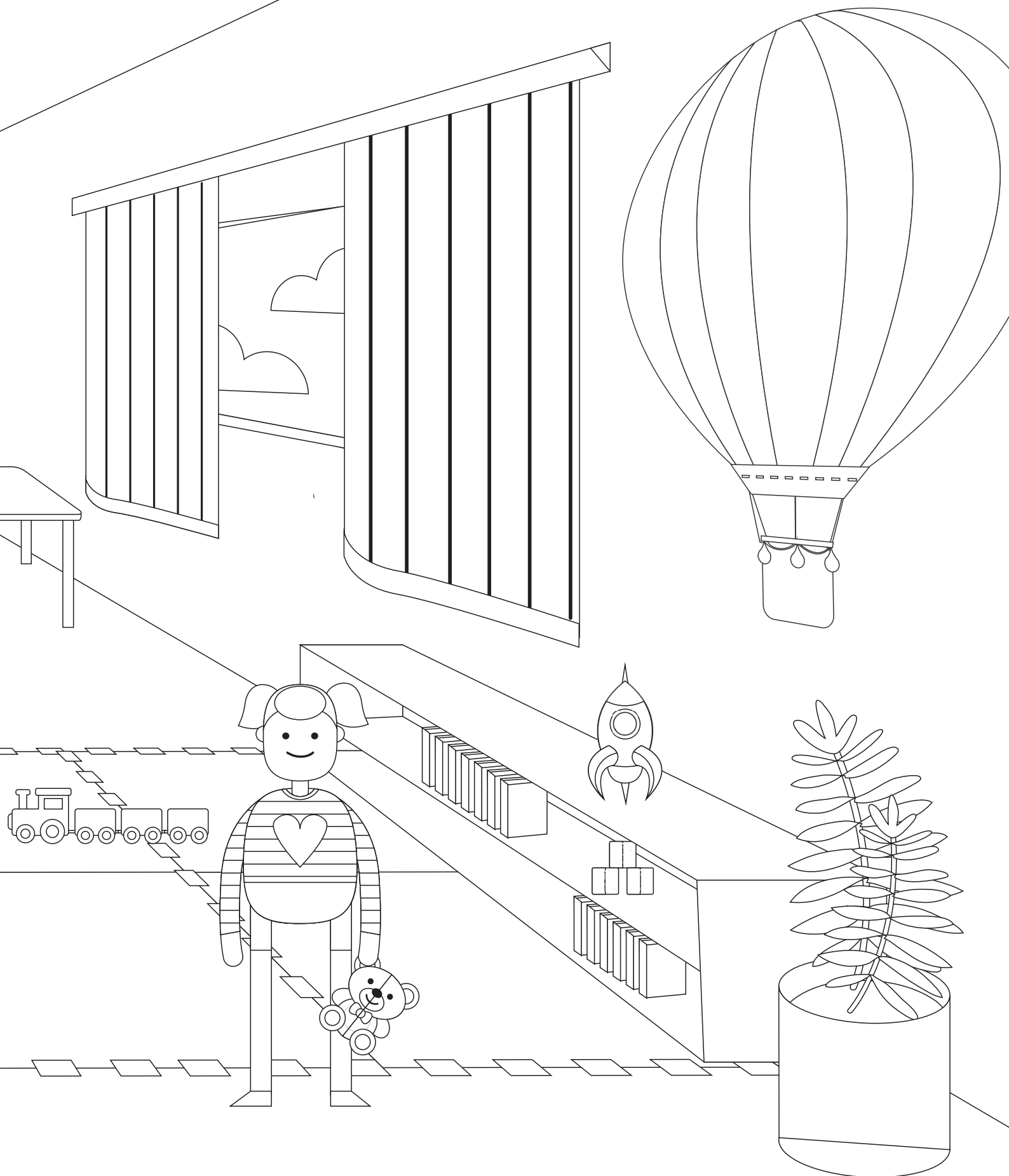

Divirta-se e aprenda como se prevenir do **CORONAVÍRUS**



O desafio é encontrar no quadro as palavras destacadas no texto abaixo!

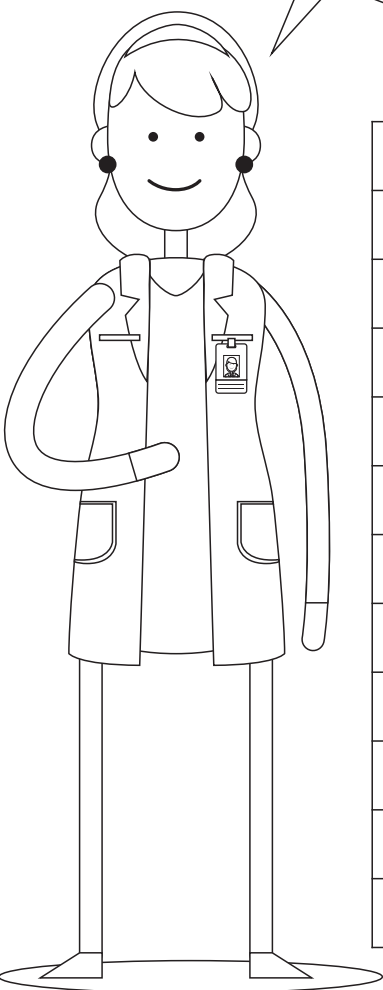

C	O	R	O	N	A	V	I	R	U	S	H
W	T	O	S	S	E	E	T	L	D	S	I
V	E	N	T	I	L	A	D	O	S	P	F
H	I	G	I	E	N	I	Z	A	Ç	A	O
D	C	A	N	T	E	T	E	E	W	O	A
G	L	G	O	A	F	P	O	E	A	O	E
I	I	A	Y	E	M	E	O	M	C	I	O
N	A	O	B	D	I	R	I	O	A	E	W
R	E	R	E	D	A	L	B	V	E	S	S
U	E	B	G	T	L	R	M	I	E	O	E
E	I	M	U	T	I	A	L	E	O	E	T
A	T	D	P	R	E	V	E	N	Ç	A	O

O **CORONAVÍRUS** é um vírus que causa infecções respiratórias. O novo coronavírus foi descoberto na China, em dezembro de 2019, e provoca uma doença chamada Covid-19.

Entre os **SINTOMAS** estão **FEBRE**, falta de ar, **TOSSE** semelhantes a um resfriado. Para a **PREVENÇÃO** da doença, você tem que cuidar bem da **HIGIENIZAÇÃO** das mãos, manter os ambientes **VENTILADOS** e **COBRIR** o nariz e a boca ao tossir ou espirrar.

Divirta-se e aprenda como se prevenir do CORONAVÍRUS

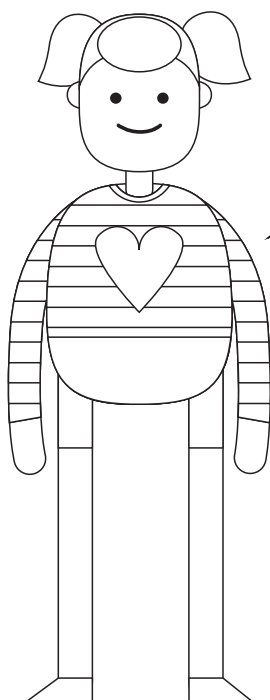

Ah! Tomar bastante água também é bom para nos manter saudáveis. Que tal me ajudar a encontrar minha garrafa?

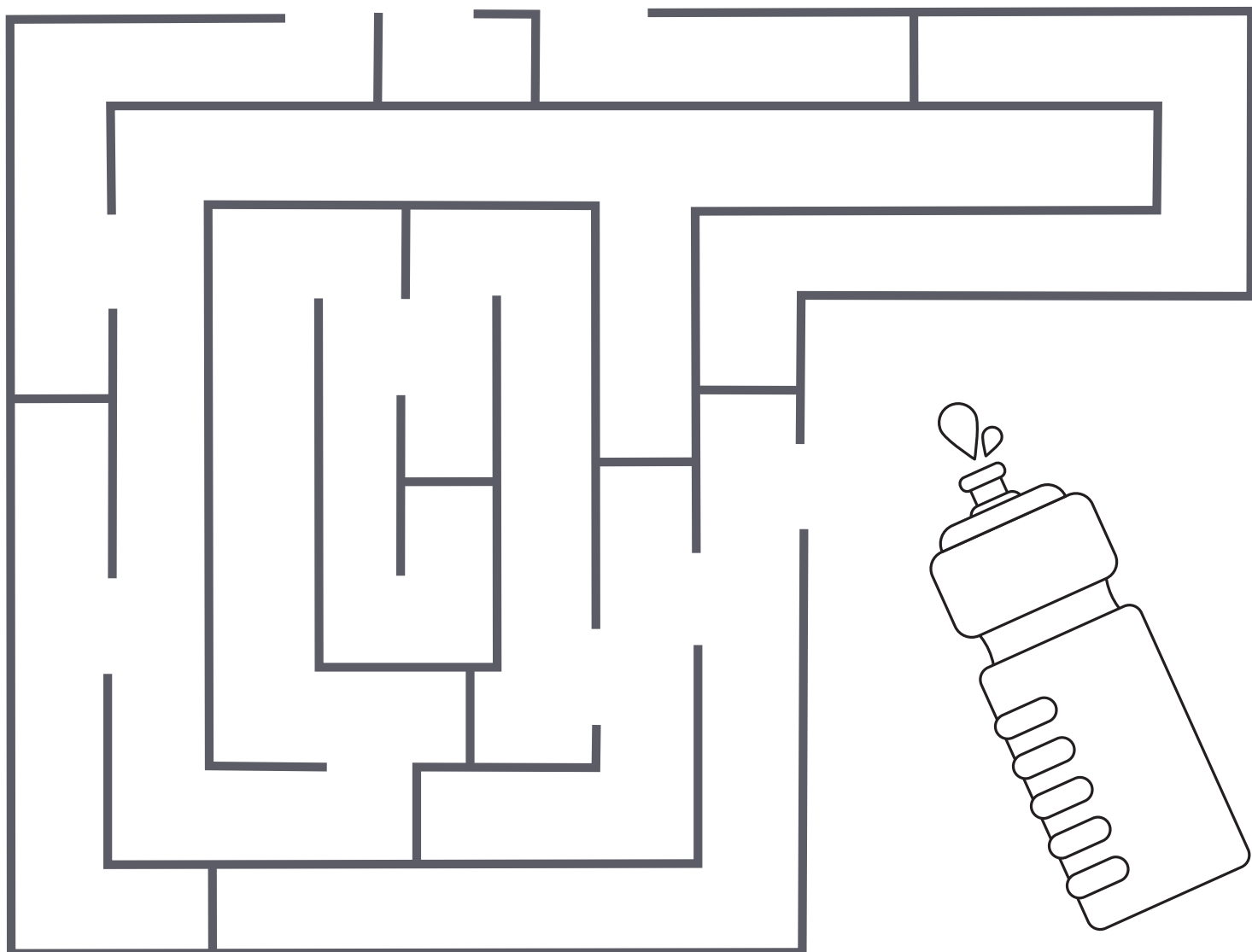

Vamos juntos vencer essa pandemia.

**MUDE1
HÁBITO**

**PARA COMBATER
O CORONAVÍRUS,
VAMOS JUNTOS?**

Unimed 